

La moustiquaire cadre fixe LISTELLE est idéale pour les petites fenêtres.

- Toile noire plissée en fils de polyester enrobés de PVC, résistante, imputrescible et insensible aux UV, tendue à l'intérieur et fixée par un jonc périphérique
- Cadre et profil en aluminium extrudé
- Équerres d'assemblage en PVC blanc pour l'aluminium laqué blanc; noir pour le marron, le gris anthracite et tous les laquages RAL
- Si les dimensions dépassent 1200 mm de haut et/ou de large, la moustiquaire est systématiquement équipée d'une travers ou d'un motant de renfort

Coloris standards disponibles:



Blanc
RAL 9016
Brillant



Marron
RAL 8017
Texturé



Gris anthracite
RAL 7016
Texturé

Coloris optionnels disponibles:



Laquage
RAL

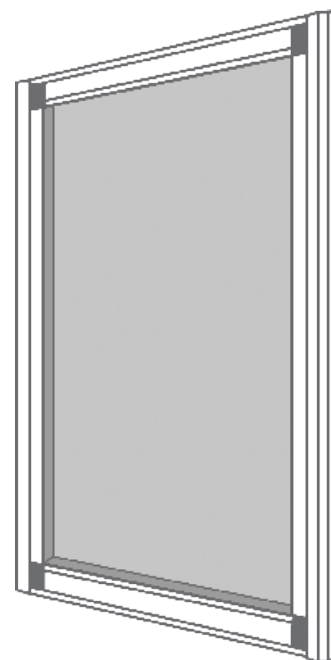

DIMENSIONS & ENCOMBREMENTS

	Limites dimensionnelles (en mm)
Largeur mini.	600
Largeur maxi.	2000
Hauteur mini.	600
Hauteur maxi.	2300
Surface maxi.	4,6 m ²

Profil aluminium

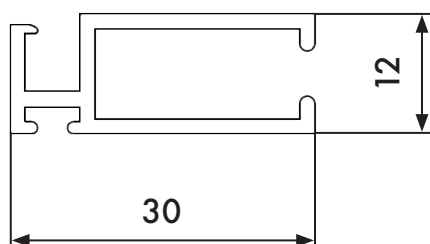

Traverse de renfort

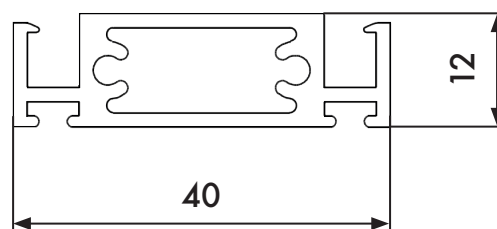

POSE DE FACE :

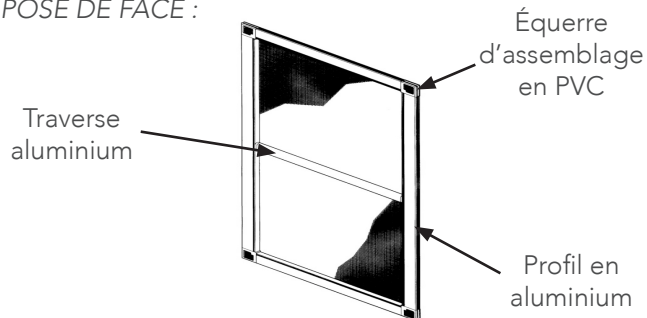

POSE TABLEAU :

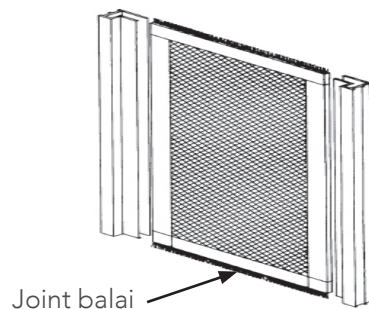

POSE DE FACE :

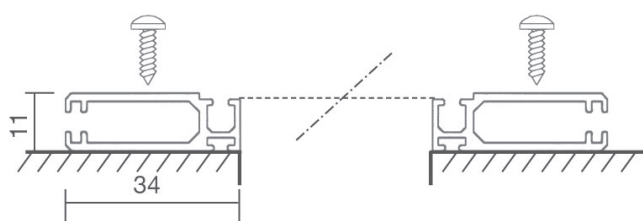

POSE TABLEAU :

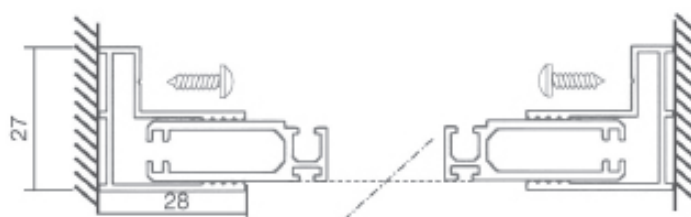

OPTIONS

- Montant ou traverse de renfort supplémentaire
- Pose tableau + supports latéraux à serrage progressif + joint balai

PRISE DE CÔTES

Pose de face (vissage direct en applique) :

- Mesurer la **largeur intérieure** du tableau à 3 endroits (haut - milieu - bas) : retenir la plus grande largeur.
- Mesurer la **hauteur intérieure** du tableau à 3 endroits (droite - milieu - gauche) : retenir la plus grande hauteur.

Prévoir un recouvrement de 70 mm minimum pour un dégagement total de l'ouverture.

Pose tableau :

- Mesurer la **largeur intérieure** du tableau à 3 endroits (haut - milieu - bas) : retenir la plus petite largeur.
- Mesurer la **hauteur intérieure** du tableau à 3 endroits (droite - milieu - gauche) : retenir la plus petite hauteur.

