

La moustiquaire enroulable SAGA verticale est idéale pour les ouvertures de type fenêtre.

- Boîtier, coulisses et barre de charge en aluminium extrudé.
- Coulisses de 35 x 25 mm avec joint balai anti-vent.
- Toile en fibre de verre enrobée de PVC de couleur grise, résistante aux UV et imputrescible.
- Tension de la toile assurée par un ressort de rappel dans le tube d'enroulement.
- Barre de charge équipée d'un joint brosse.
- Poignée(s) ergonomique(s) à déverrouillage par basculement et permettant un arrêt intermédiaire.
- Manœuvres :
  - par cordon avec ressort automatique réglable et frein pour une remontée lente.
  - à chaînette, avec dispositif de sécurité enfant.
- Accessoires en PVC blanc pour les moustiquaires blanches; en PVC noir pour toutes les autres couleurs.

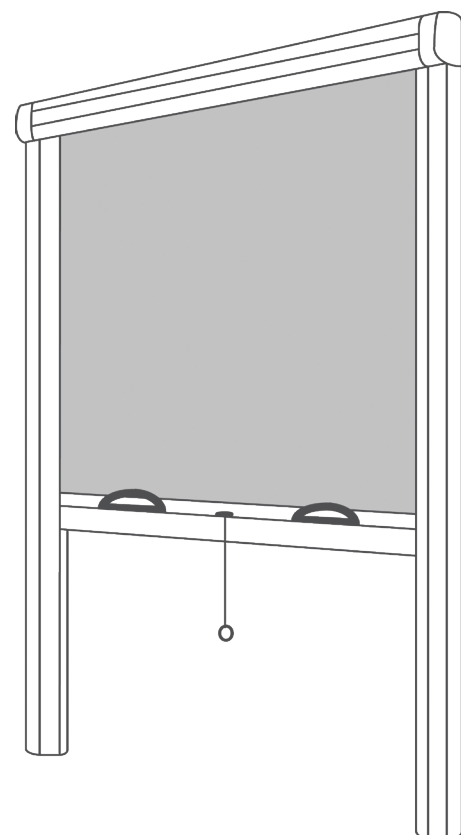

Coloris standards disponibles:



Blanc  
RAL 9016  
Brillant



Beige  
RAL 1015  
Texturé



Marron  
RAL 8017  
Texturé



Gris anthracite  
RAL 7016  
Texturé

Coloris optionnels disponibles:

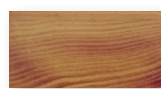

Faux bois  
Clair

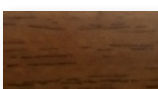

Faux bois  
Foncé



Laquage  
RAL

1. Boîtier
2. Coulisses avec joint balai anti-vent
3. Barre de charge
4. Pieds de coulisses (droit et gauche)
5. Bouchons barre de charge (droit et gauche)
6. Joue avec remontée lente ou chaînette
7. Supports de boîtier (droit et gauche)
8. Poignée(s)
9. Jous avec ressort
10. Clé de tension du ressort
11. Cordon de tirage

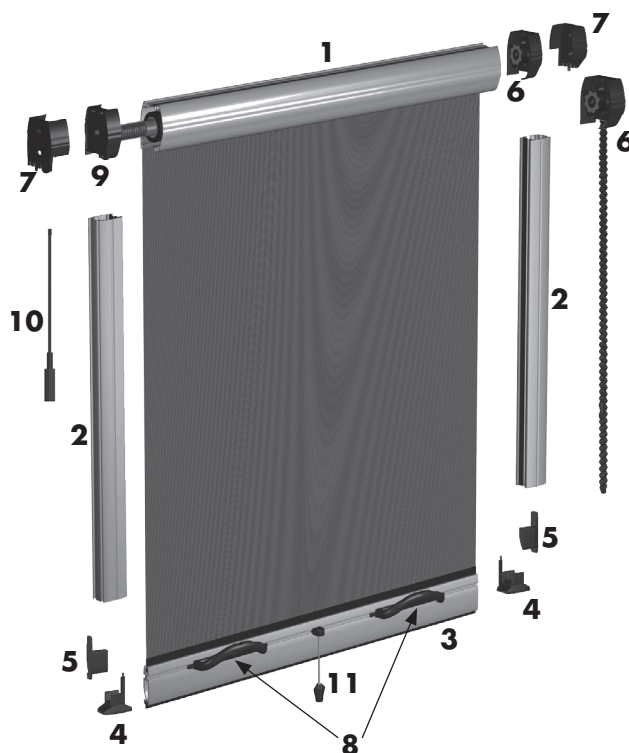

## DIMENSIONS & ENCOMBREMENTS

	Limites dimensionnelles (en mm)
Largeur mini.	600
Largeur maxi.	1800
Hauteur mini.	600
Hauteur maxi.	2300
Surface maxi.	2,5 m <sup>2</sup>

Largeur et hauteur mini, si plus petit nous consulter.

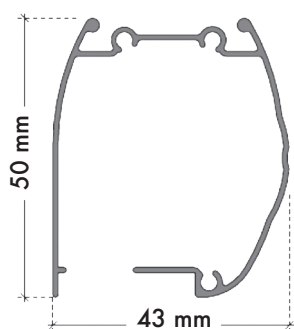

Coupe du boîtier

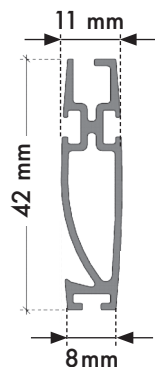

Coupe de la barre de charge

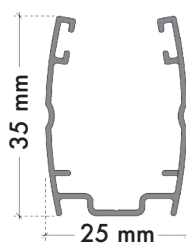

Coupe de la coulisse



Coupe de l'axe d'enroulement

## OPTIONS

- Toile noire
- Toile antibactérienne
- Pose en applique
- Pieds de coulisse réglables, pour les appuis de fenêtre en pente
- Coulisses de 42 mm de profondeur pour une meilleure pénétration de la toile

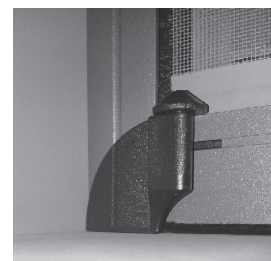

Pieds de coulisse réglables

## PRISE DE CÔTES

Pose dans l'embrasure :

- Mesurer la **largeur intérieure** du tableau à 3 endroits (haut - milieu - bas) : retenir la plus petite largeur.
- Mesurer la **hauteur intérieure** du tableau à 3 endroits (droite - milieu - gauche) : retenir la plus grande hauteur.

### PRÉCAUTIONS :

Pour un bon fonctionnement de la moustiquaire, poser le boîtier supérieur parfaitement à l'horizontale. Les coulisses doivent être parallèles et perpendiculaires au boîtier.

Si nécessaire, caler au moment de la pose et réaliser un joint d'étanchéité au mastic silicone sur la périphérie de la moustiquaire.

