

La moustiquaire enroulable ROLLÉA est idéale pour les ouvertures au passage fréquent comme les portes ou les petites baies-vitrées.

- Cadre et profils en aluminium extrudé
- Toile grise en fibre de verre enrobés de PVC, résistante, imputrescible et insensible aux UV
- Rail haut en forme de « U » (largeur 48 mm x hauteur 60 mm)
- Guidage bas en PVC discret (largeur 27 mm x hauteur 5 mm)
- Manœuvre souple et silencieuse
- Joints balais dans le rail supérieur
- Disponible en version 1 vantail et 2 vantaux à ouverture centrale

Coloris standards disponibles:

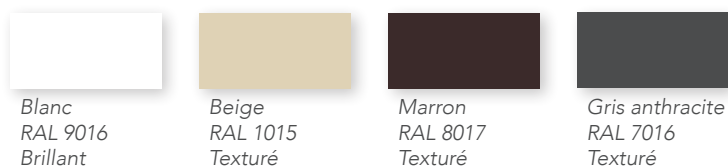

Coloris optionnels disponibles:

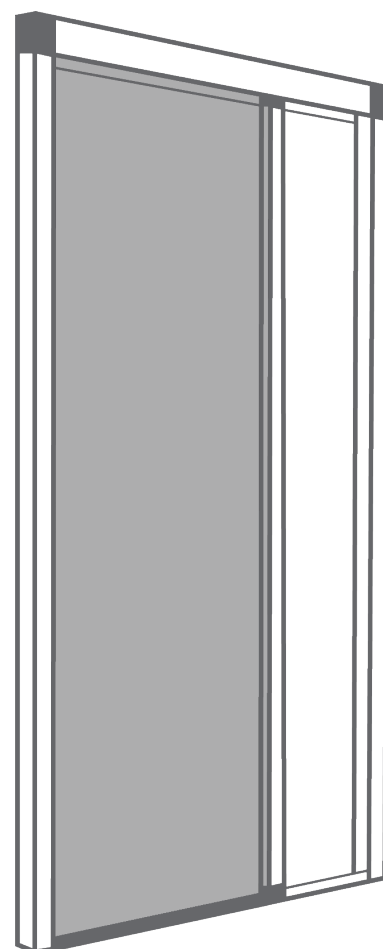

## DIMENSIONS & ENCOMBREMENTS

	Limites dimensionnelles (en mm)	
	1 vantail	2 vantaux
Largeur mini.	600	1200
Largeur maxi.	1200	2400
Hauteur mini.	990	900
Hauteur maxi.	2300	2300
Surface maxi.	2,7 m <sup>2</sup>	5,5 m <sup>2</sup>
Faisabilité	Largeur - Hauteur ≥ 150 mm	

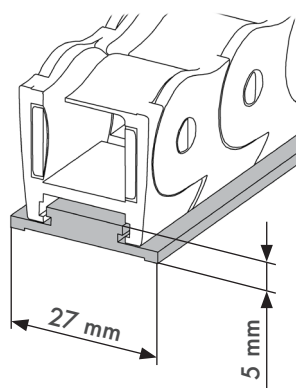

Coupe du guide bas

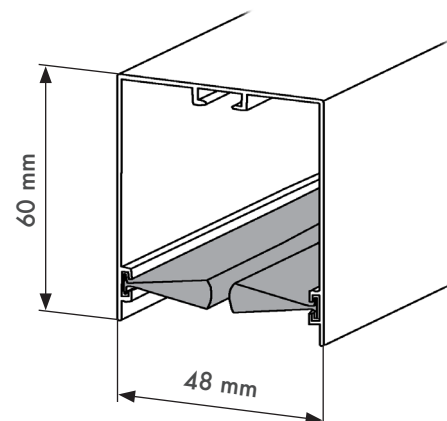

Coupe du rail haut

## 1 VANTAIL :

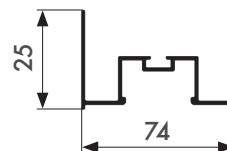
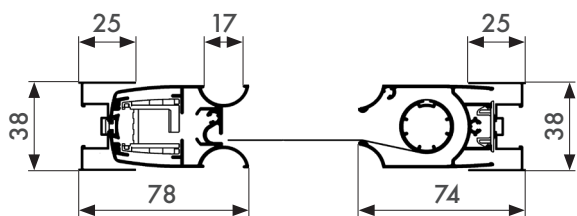

Coupe du profil

## 2 VANTAUX :

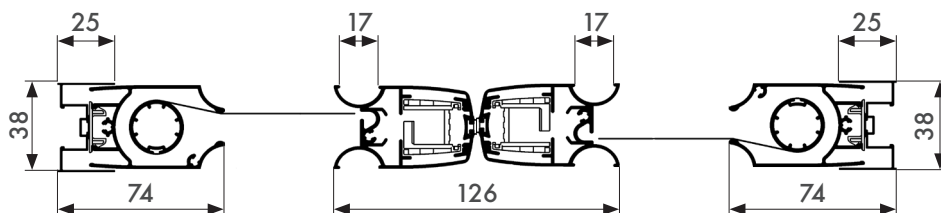

Note : les deux toiles ne sont pas dans le même axe.

## PRISE DE CÔTES

Pose dans l'embrasure :

- Mesurer la **largeur intérieure** du tableau à 3 endroits (haut - milieu - bas) : retenir la plus grande largeur.
- Mesurer la **hauteur intérieure** du tableau à 3 endroits (droite - milieu - gauche) : retenir la plus petite hauteur.

